

CHAP 6: 큐

큐(Queue)

- 큐: 먼저 들어온 데이터가 먼저 나가는 자료구조
- 선입선출(FIFO: First-In First-Out)
- (예)매표소의 대기열

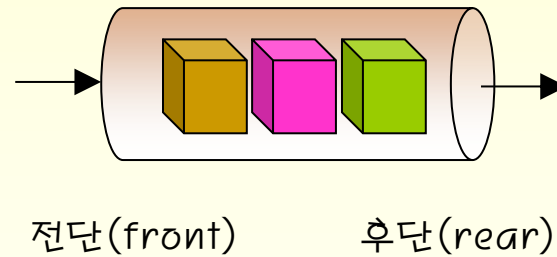
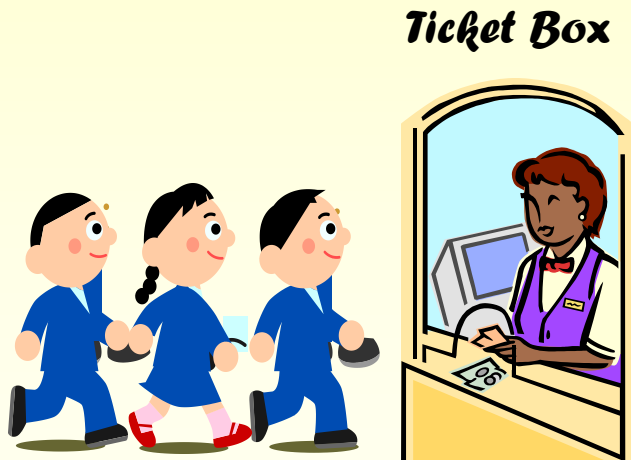

큐 ADT

- 삽입과 삭제는 **FIFO**순서를 따른다.
- 삽입은 큐의 후단에서, 삭제는 전단에서 이루어진다.

• 객체: n 개의 element형으로 구성된 요소들의 순서있는 모임

• 연산:

- **create()** ::= 큐를 생성한다.
- **init(q)** ::= 큐를 초기화한다.
- **is_empty(q)** ::= 큐가 비어있는지를 검사한다.
- **is_full(q)** ::= 큐가 가득 찼는가를 검사한다.
- **enqueue(q, e)** ::= 큐의 뒤에 요소를 추가한다.
- **dequeue(q)** ::= 큐의 앞에 있는 요소를 반환한 다음 삭제한다.
- **peek(q)** ::= 큐에서 삭제하지 않고 앞에 있는 요소를 반환한다.

큐의 응용

- 직접적인 응용
 - 시뮬레이션의 대기열(공항에서의 비행기들, 은행에서의 대기열)
 - 통신에서의 데이터 패킷들의 모델링에 이용
 - 프린터와 컴퓨터 사이의 버퍼링
- 간접적인 응용
 - 스택과 마찬가지로 프로그래머의 도구
 - 많은 알고리즘에서 사용됨

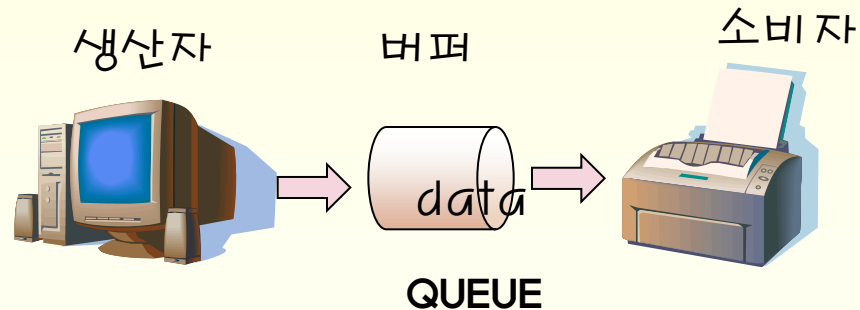

배열을 이용한 큐

■ 선형큐: 배열을 선형으로 사용하여 큐를 구현

- 삽입을 계속하기 위해서는 요소들을 이동시켜야 함
- 문제점이 많아 사용되지 않음

■ 원형큐: 배열을 원형으로 사용하여 큐를 구현

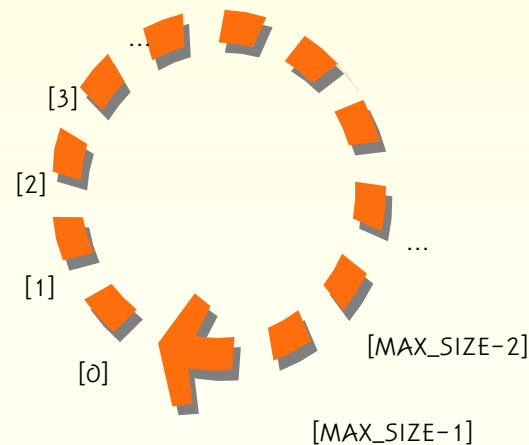
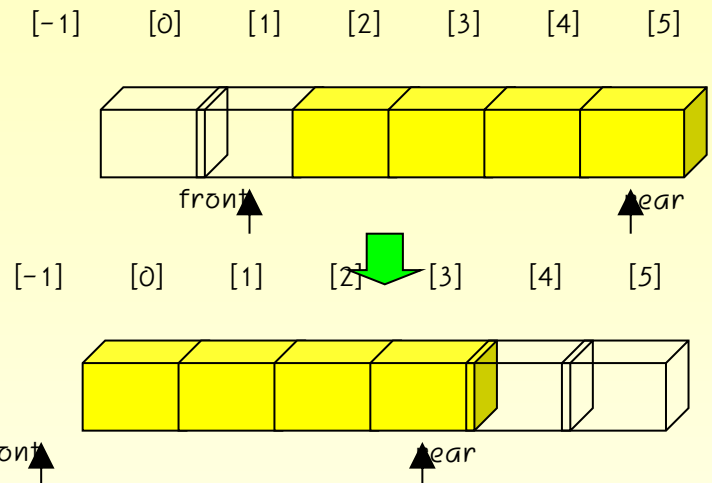

큐의 구조

- 큐의 전단과 후단을 관리하기 위한 2개의 변수 필요
 - **front**: 첫번째 요소 하나 앞의 인덱스
 - **rear**: 마지막 요소의 인덱스

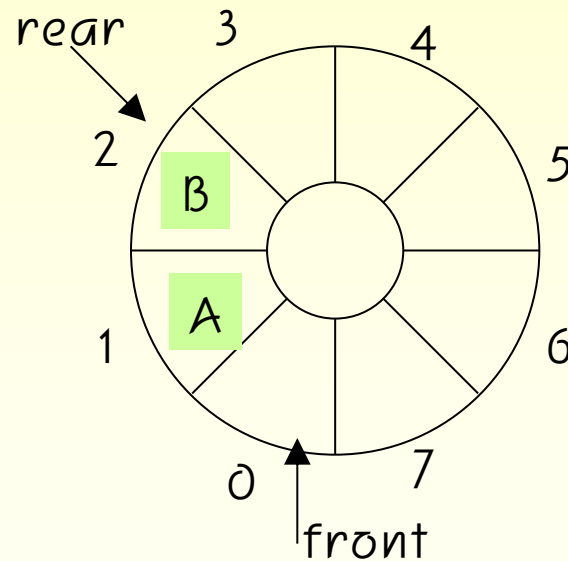

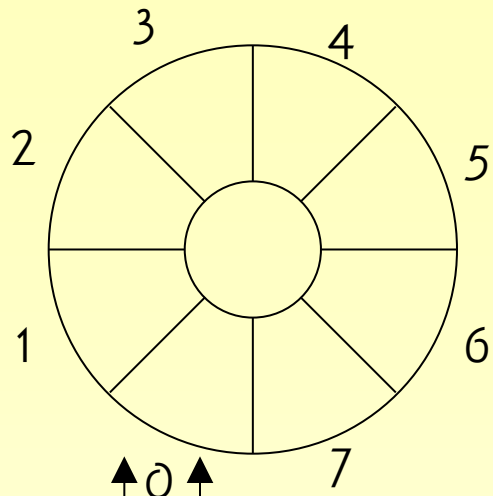

(a) 초기상태

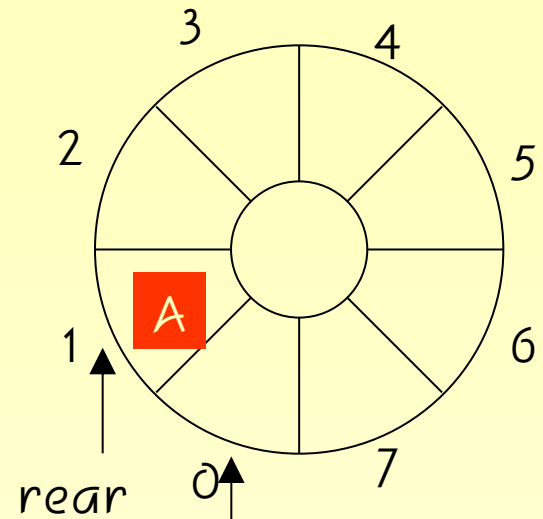

(b) A 삽입

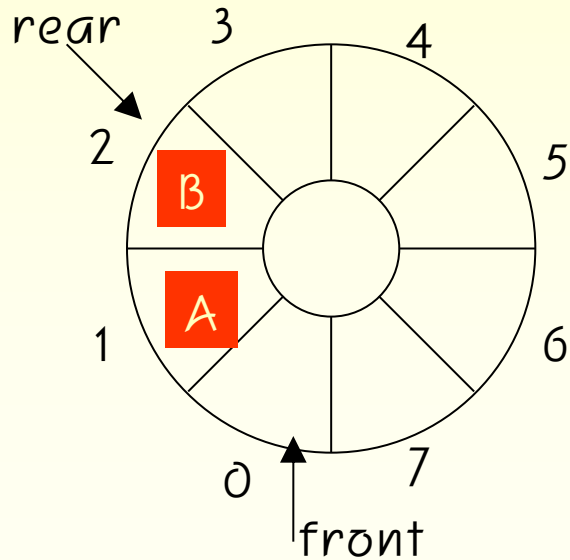

(c) B 삽입

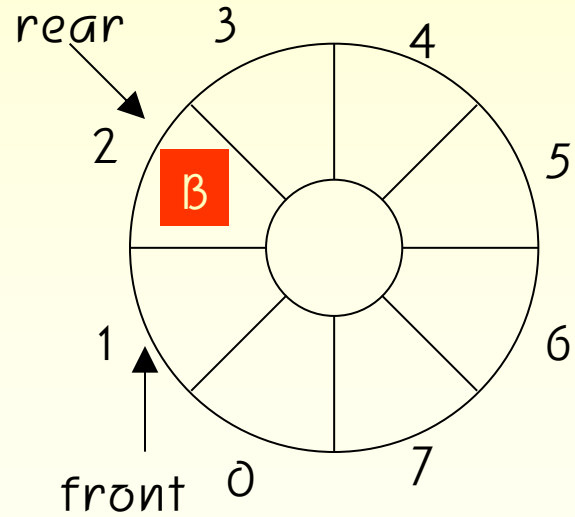

(d) A 삭제

공백상태, 포화상태

- 공백상태: $front == rear$
- 포화상태: $front \% M == (rear + 1) \% M$
- 공백상태와 포화상태를 구별하기 위하여 하나의 공간은 항상 비워둔다.

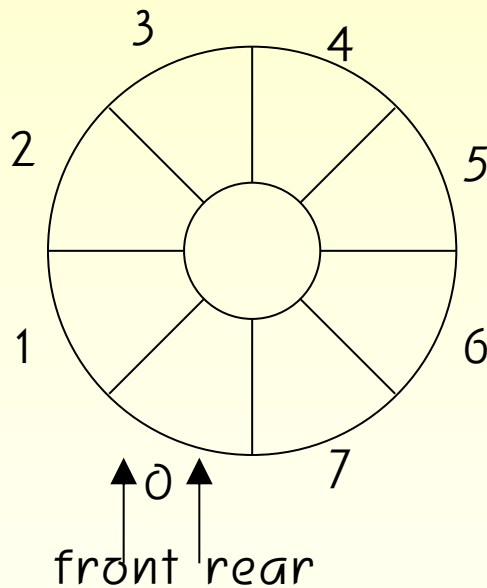

(a) 공백상태

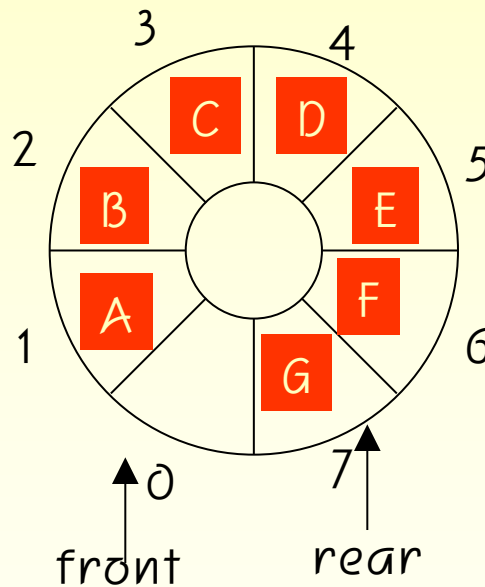

(b) 포화상태

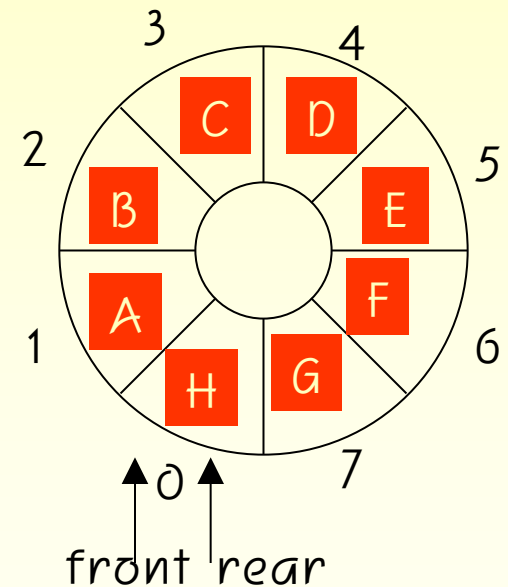

(c) 오류상태

큐의 연산

- 나머지(modulo) 연산을 사용하여 인덱스를 원형으로 회전시킨다.

```
// 공백 상태 검출 함수
int is_empty(QueueType *q)
{
    return (q->front == q->rear);
}
// 포화 상태 검출 함수
int is_full(QueueType *q)
{
    return ((q->rear+1)%MAX_QUEUE_SIZE == q->front);
}
```

큐의 연산

- 나머지(modulo) 연산을 사용하여 인덱스를 원형으로 회전시킨다.

```
// 삽입 함수
void enqueue(QueueType *q, element item)
{
    if( is_full(q) )
        error("큐가 포화상태입니다");
    q->rear = (q->rear+1) % MAX_QUEUE_SIZE;
    q->queue[q->rear] = item;
}

// 삭제 함수
element dequeue(QueueType *q)
{
    if( is_empty(q) )
        error("큐가 공백상태입니다");
    q->front = (q->front+1) % MAX_QUEUE_SIZE;
    return q->queue[q->front];
}
```

연결된 큐

- 연결된 큐(linked queue): 연결리스트로 구현된 큐
- front 포인터는 삭제와 관련되며 rear 포인터는 삽입
- front는 연결 리스트의 맨 앞에 있는 요소를 가리키며, rear 포인터는 맨 뒤에 있는 요소를 가리킨다
- 큐에 요소가 없는 경우에는 front와 rear는 NULL

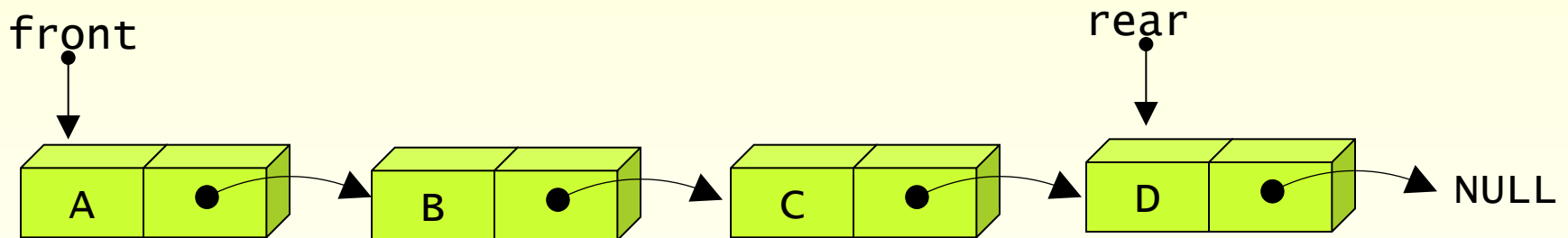

연결된 큐에서의 삽입과 삭제

삽입

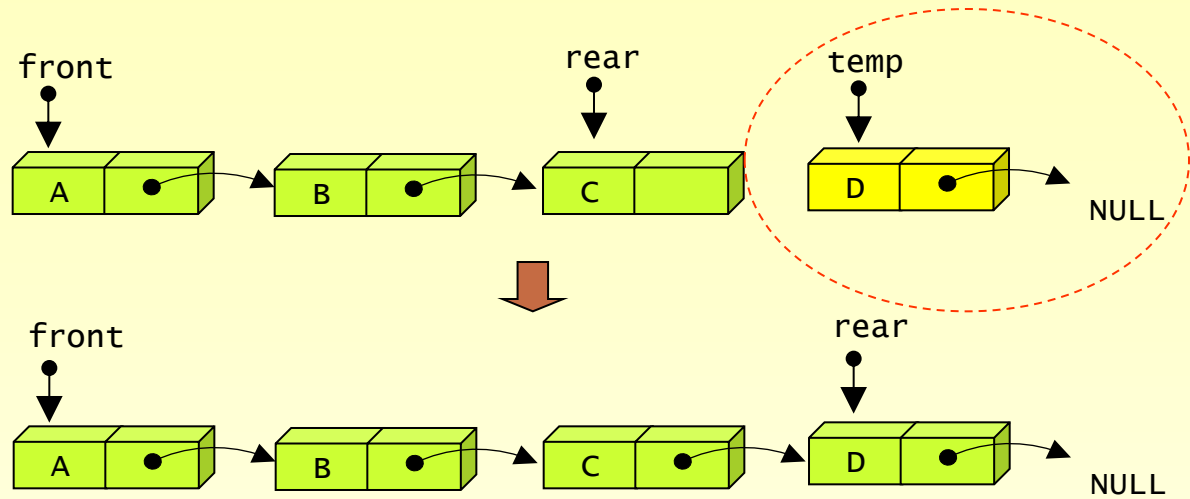

삭제

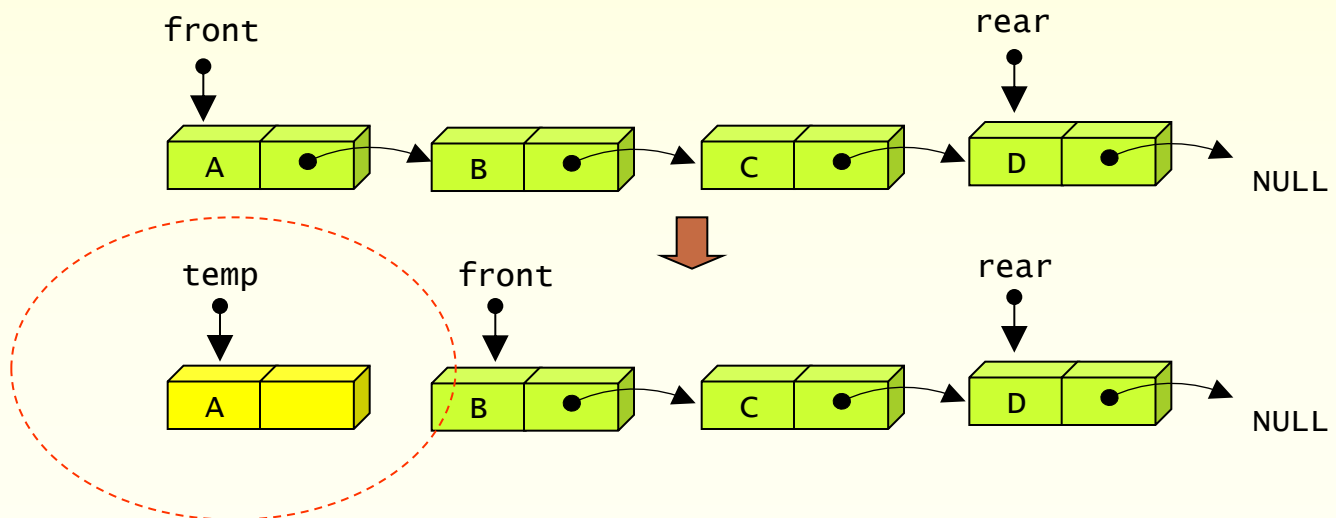

덱(deque)

- **덱(deque)**은 **double-ended queue**의 줄임말로써 큐의 전단(front)와 후단(rear)에서 모두 삽입과 삭제가 가능한 큐

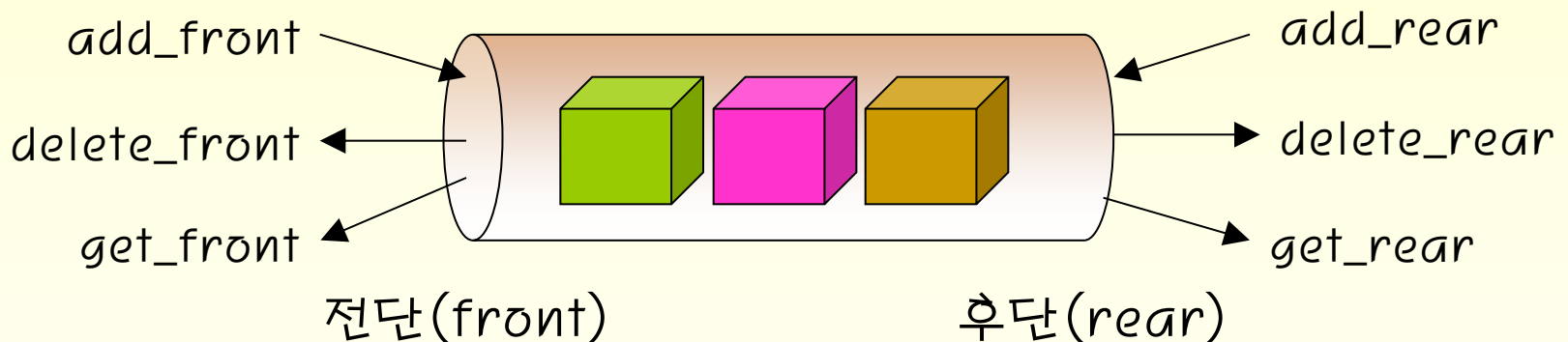

덱 ADT

• 객체: n 개의 element형으로 구성된 요소들의 순서있는 모임

• 연산:

- `create()` ::= 덱을 생성한다.
- `init(dq)` ::= 덱을 초기화한다.
- `is_empty(dq)` ::= 덱이 공백상태인지를 검사한다.
- `is_full(dq)` ::= 덱이 포화상태인지를 검사한다.
- `add_front(dq, e)` ::= 덱의 앞에 요소를 추가한다.
- `add_rear(dq, e)` ::= 덱의 뒤에 요소를 추가한다.
- `delete_front(dq)` ::= 덱의 앞에 있는 요소를 반환한 다음 삭제한다.
- `delete_rear(dq)` ::= 덱의 뒤에 있는 요소를 반환한 다음 삭제한다.
- `get_front(q)` ::= 덱의 앞에서 삭제하지 않고 앞에 있는 요소를 반환한다.
- `get_rear(q)` ::= 덱의 뒤에서 삭제하지 않고 뒤에 있는 요소를 반환한다.

덱의 연산

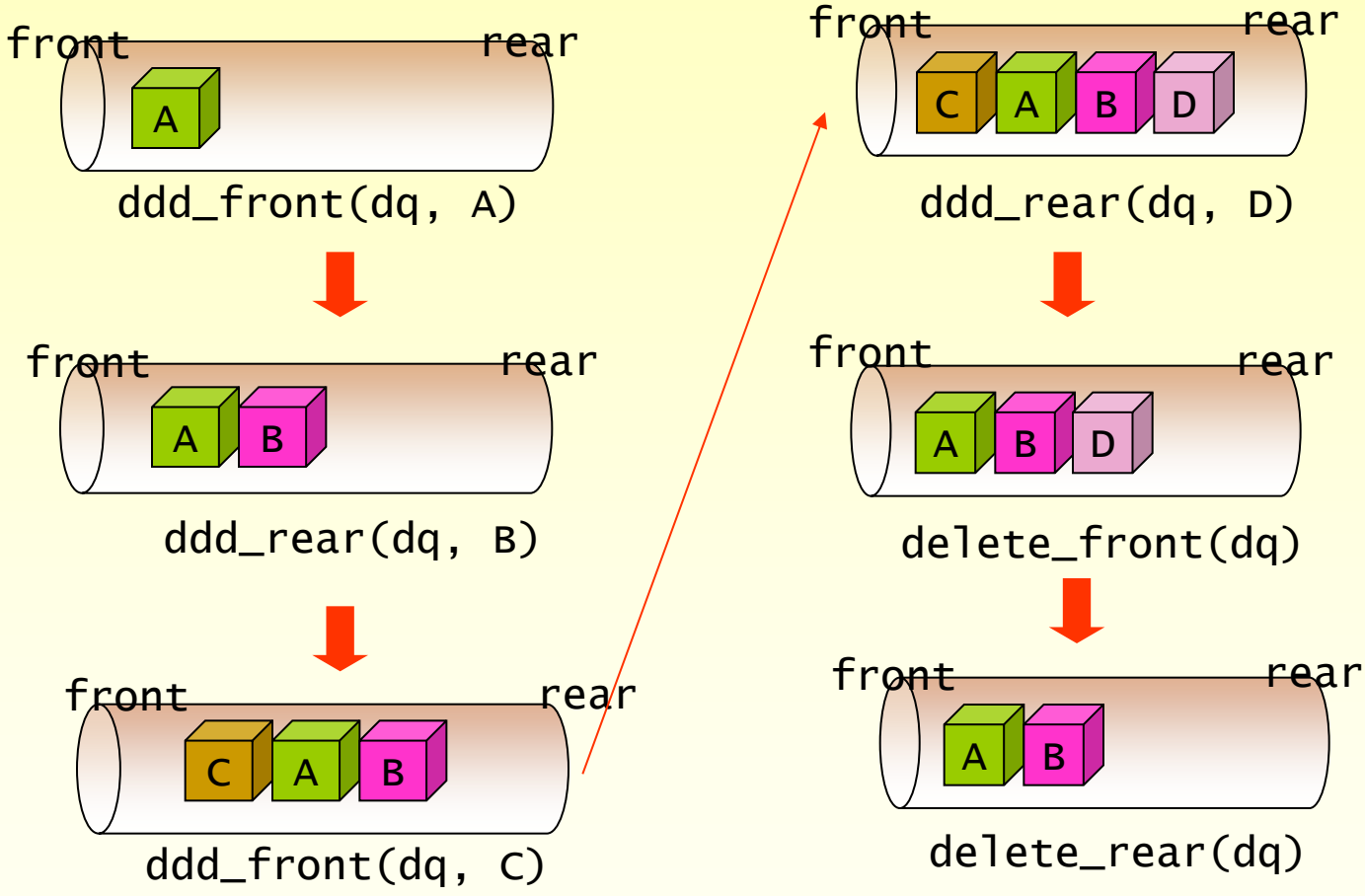

덱의 구현

- 양쪽에서 삽입, 삭제가 가능하여야 하므로 일반적으로 이중 연결 리스트 사용

```
typedef int element;           // 요소의 타입

typedef struct DListNode {     // 노드의 타입
    element data;
    struct DListNode *llink;
    struct DListNode *rlink;
} DListNode;

typedef struct DequeType {     // 덱의 타입
    DListNode *head;
    DListNode *tail;
} DequeType;
```

덱에서의 삽입연산

- 연결리스트의 연산과 유사
- 헤드포인터 대신 head와 tail 포인터 사용

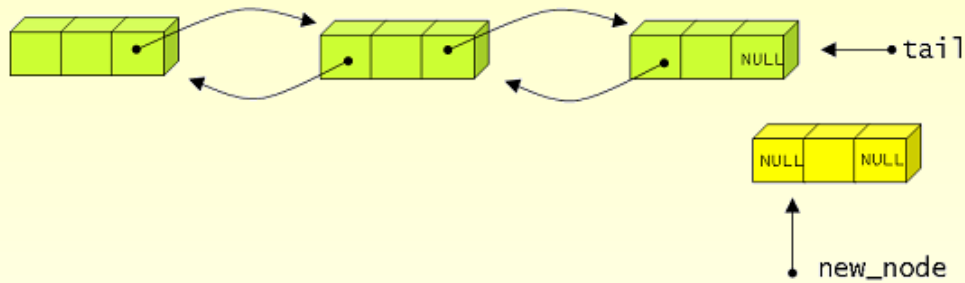

(a) 삽입하기 전

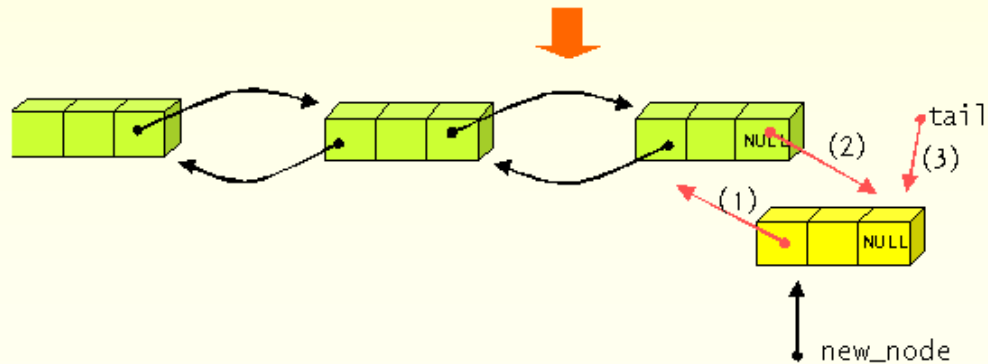

(b) 삽입한 후

덱에서의 삽입연산

```
void add_rear(DequeType *dq, element item)
{
    DListNode *new_node = create_node(dq->tail, item, NULL);
    if( is_empty(dq))
        dq->head = new_node;
    else
        dq->tail->rlink = new_node;
    dq->tail = new_node;
}
```

덱에서의 삽입연산

```
//  
void add_front(DequeType *dq, element item)  
{  
    DListNode *new_node = create_node(NULL, item, dq->head);  
  
    if( is_empty(dq))  
        dq->tail = new_node;  
    else  
        dq->head->llink = new_node;  
    dq->head = new_node;  
}
```

덱에서의 삭제연산

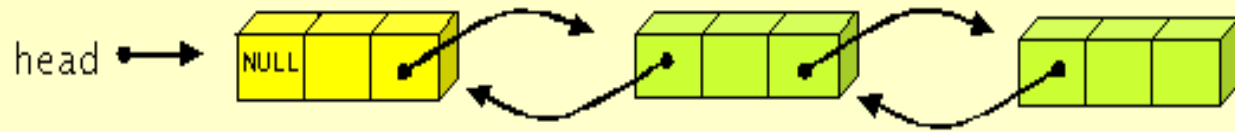

(a) 삭제하기 전

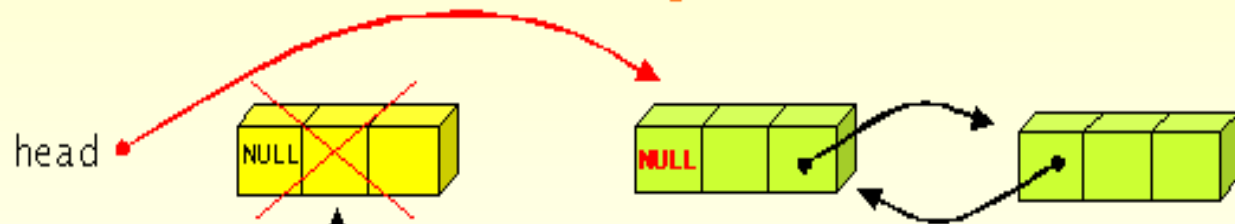

(b) 삭제한 후

덱에서의 삭제연산

```
// 전단에서의 삭제
element delete_front(DequeType *dq)
{
    element item;
    DListNode *removed_node;

    if (is_empty(dq)) error("공백 덱에서 삭제");
    else {
        removed_node = dq->head;    // 삭제할 노드
        item = removed_node->data; // 데이터 추출
        dq->head = dq->head->rlink; // 헤드 포인터 변경
        free(removed_node);        // 메모리 공간 반납
        if (dq->head == NULL)      // 공백상태이면
            dq->tail = NULL;
        else // 공백상태가 아니면
            dq->head->llink=NULL;
    }
    return item;
}
```

큐의 응용: 버퍼

- 큐는 서로 다른 속도로 실행되는 두 프로세스 간의 상호 작용을 조화시키는 버퍼 역할을 담당
 - CPU와 프린터 사이의 프린팅 버퍼, 또는 CPU와 키보드 사이의 키보드 버퍼
- 대개 데이터를 생산하는 생산자 프로세스가 있고 데이터를 소비하는 소비자 프로세스가 있으며 이 사이에 큐로 구성되는 버퍼가 존재



그림 6.17 생산자와 버퍼, 소비자의 개념

```

QueueType buffer;

/* 생산자 프로세스 */
producer()
{
    while(1){
        데이터 생산;
        while( lock(buffer) != SUCCESS ) ;
        if( !is_full(buffer) ){
            enqueue(buffer, 데이터);
        }
        unlock(buffer);
    }
}

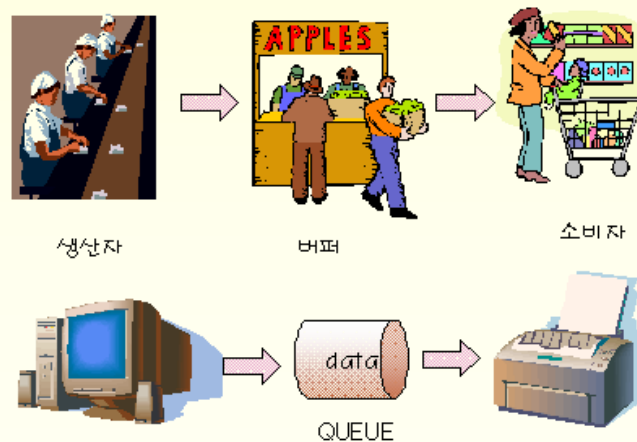
/* 소비자 프로세스 */
consumer()
{
    while(1){
        while( lock(buffer) != SUCCESS ) ;
        if( !is_empty(buffer) ){
            데이터 = dequeue(buffer);
            데이터 소비;
        }
        unlock(buffer);
    }
}

```

큐의 응용: 시뮬레이션

- 큐잉이론에 따라 시스템의 특성을 시뮬레이션하여 분석하는 데 이용
- 큐잉모델은 고객에 대한 서비스를 수행하는 서버와 서비스를 받는 고객들로 이루어진다
- 은행에서 고객이 들어와서 서비스를 받고 나가는 과정을 시뮬레이션
 - 고객들이 기다리는 평균시간을 계산



그림 6.18 은행에서의 서비스 대기큐

큐의 응용: 시뮬레이션

- 시뮬레이션은 하나의 반복 루프
- 현재시각을 나타내는 `clock`이라는 변수를 하나 증가
- `is_customer_arrived` 함수를 호출한다. `is_customer_arrived` 함수는 랜덤 숫자를 생성하여 시뮬레이션 파라미터 변수인 `arrival_prob`와 비교하여 작으면 새로운 고객이 들어왔다고 판단
- 고객의 아이디, 도착시간, 서비스 시간 등의 정보를 만들어 구조체에 복사하고 이 구조체를 파라미터로 하여 큐의 삽입 함수 `enqueue()`를 호출한다.

큐의 응용: 시뮬레이션

- 고객이 필요로 하는 서비스 시간은 역시 랜덤숫자를 이용하여 생성된다.
- 지금 서비스하고 있는 고객이 끝났는지를 검사: 만약 `service_time`이 0이 아니면 어떤 고객이 지금 서비스를 받고 있는 중임을 의미한다.
- `clock`이 하나 증가했으므로 `service_time`을 하나 감소시킨다.
- 만약 `service_time`이 0이면 현재 서비스받는 고객이 없다는 것을 의미한다. 따라서 큐에서 고객 구조체를 하나 꺼내어 서비스를 시작한다..

시뮬레이션 프로그램

```
typedef struct
    int id;
    int arrival_time;
    int service_time;
    element;

typedef struct
    element queue[MAX_QUEUE_SIZE];
    int front, rear;
    QueueType;
    QueueType queue;
```

시뮬레이션 프로그램

```
// 0에서 1사이의 실수 난수 생성 함수
double random()

    return rand()/(double)RAND_MAX;

// 시뮬레이션에 필요한 여러가지 상태 변수
int duration=10; // 시뮬레이션 시간
double arrival_prob=0.7; // 하나의 시간 단위에 도착하는 평균 고객
의 수
int max_serv_time=5; // 하나의 고객에 대한 최대 서비스 시간
int clock;

// 시뮬레이션의 결과
int customers; // 전체고객수
int served_customers; // 서비스받은 고객수
int waited_time; // 고객들이 기다린 시간
```

시뮬레이션 프로그램

```
// 랜덤 숫자를 생성하여 고객이 도착했는지 도착하지 않았는지를 판단
int is_customer_arrived()

    if( random() < arrival_prob )
        return TRUE;
    else return FALSE;

// 새로 도착한 고객을 큐에 삽입
void insert_customer(int arrival_time)

    element customer;

    customer.id = customers++;
    customer.arrival_time = arrival_time;
    customer.service_time=(int)(max_serv_time*random()) + 1;
    enqueue(&queue, customer);
    printf("고객 %d이 %d분에 들어옵니다.
           서비스시간은 %d분입니다.",
           customer.id, customer.arrival_time,
           customer.service_time);
}
```

시뮬레이션 프로그램

```
// 큐에서 기다리는 고객을 꺼내어 고객의 서비스 시간을 반환한다.  
int remove_customer()  
  
    element customer;  
    int service_time=0;  
  
    if (is_empty(&queue)) return 0;  
    customer = dequeue(&queue);  
    service_time = customer.service_time-1;  
    served_customers++;  
    waited_time += clock - customer.arrival_time;  
    printf("고객 %d이 %d분에 서비스를 시작합니다.  
           대기시간은 %d분이었습니다." ,  
           customer.id, clock,  
           clock - customer.arrival_time);  
    return service_time;  
}
```

시뮬레이션 프로그램

```
// 통계치를 출력한다.  
print_stat()  
  
    printf("서비스받은 고객수 = %d",  
           served_customers);  
    printf("전체 대기 시간 = %d분", waited_time);  
    printf("1인당 평균 대기 시간 = %f분",  
  
(double)waited_time/served_customers);  
    printf("아직 대기중인 고객수 = %d",  
           customers-served_customers);  
}
```

큐의 응용: 시뮬레이션

```
// 시뮬레이션 프로그램
void main()
{
    int service_time=0;

    clock=0;
    while(clock < duration){
        clock++;
        printf("현재시각=%d\n",clock);
        if (is_customer_arrived()) {
            insert_customer(clock);
        }
        if (service_time > 0)
            service_time--;
        else {
            service_time = remove_customer();
        }
    }
    print_stat();
}
```

현재시각=1
고객 0이 1분에 들어옵니다, 서비스시간은 3분입니다,
고객 0이 1분에 서비스를 시작합니다, 대기시간은 0분이었습니다,
현재시각=2
고객 1이 2분에 들어옵니다, 서비스시간은 5분입니다,
현재시각=3
고객 2이 3분에 들어옵니다, 서비스시간은 3분입니다,
현재시각=4
고객 3이 4분에 들어옵니다, 서비스시간은 5분입니다,
고객 1이 4분에 서비스를 시작합니다, 대기시간은 2분이었습니다,
현재시각=5
현재시각=6
현재시각=7
고객 4이 7분에 들어옵니다, 서비스시간은 5분입니다,
현재시각=8
현재시각=9
고객 5이 9분에 들어옵니다, 서비스시간은 2분입니다,
고객 2이 9분에 서비스를 시작합니다, 대기시간은 6분이었습니다,
현재시각=10
고객 6이 10분에 들어옵니다, 서비스시간은 1분입니다,
서비스받은 고객수 = 3
전체 대기 시간 = 8분
1인당 평균 대기 시간 = 2,666667분
아직 대기 중인 고객수 = 4